

Рекомендации по обслуживанию и эксплуатации за мебелью

Качество и комплектность изделия рекомендуется проверять в магазине при покупке в распакованном виде.

Рекомендуется привлекать для сборки изделия квалифицированных специалистов.

Мебель должна храниться и эксплуатироваться в помещениях с температурой не ниже +5 ° и не выше +40 ° и относительной влажностью от 45% до 70%

Сборка изделия должна производиться в порядке, изложенном в настоящей инструкции. В процессе эксплуатации изделий необходимо периодически затягивать ослабленные винтовые соединения. В случае необходимости перемещения изделия по помещению перед перестановкой необходимо полностью освободить его от груза (одежда, матрас и т.п.) Во избежание поломки изделия передвижение производить приподнимая его над уровнем пола
Поверхность деталей мебели следует беречь от попадания влаги во избежание разбухания и отклеивания кромок.

Не допускается расположение мебели ближе 50 см от отопительных приборов и других источников тепла, а так же под прямыми солнечными лучами. Вызывает ускоренное старение, выцветание покрытия и деформацию деталей мебели.

Не допускается попадание на поверхности деталей агрессивных жидкостей (спирт, бензин, ацетон и т.п.)

Пыль с поверхности деталей мебели удалять чистой и сухой салфеткой из мягкой ткани (фланель, плюш и т.п.). Для очистки поверхности мебели от загрязнений использовать только специальные средства по уходу за мебелью, соответствующие характеру материала покрытия (необходимо ознакомиться с инструкцией производителя).

Любые поверхности мебели необходимо беречь от ударов твердыми предметами во избежание появления царапин, вмятин, трещин, сколов и т.п.

При эксплуатации изделий со стеклянными дверями, полками и зеркалами важно помнить, что эксплуатация деталей из стекла и зеркала с трещиной сопряжена с риском получения травмы. При появлении трещин необходимо немедленно заменить по поврежденную деталь.

Не допускается эксплуатация мебели для лежания без матраса. Не рекомендуется вставать ногами на изделия, сидеть на подлокотниках. Во избежание несчастных случаев и повреждений купленной Вами мебели не разрешайте детям прыгать на кровати. Нагрузка должна распределяться равномерно и не превышать разрешенную допустимую нагрузку.

ВАЖНО: несоблюдение вышеизложенных рекомендаций, повлекшее возникновение недостатков изделия, может являться основанием для утраты права на гарантийное обслуживание.

Гарантии изготовителя

Гарантийный срок эксплуатации изделия составляет: мебель бытовая - 24 мес., мебель для сидения и лежания, мебель детская - 18 мес., мебель детская для сидения и лежания - 12 мес. Гарантийный срок при розничной продаже через торговую сеть исчисляется со дня продажи мебели.

В период гарантийного срока изготовитель гарантирует ремонт изделий или его замену, если потребителем не нарушены правила транспортирования, хранения, сборки и эксплуатации.

Претензии предъявляются потребителем непосредственно в торгующую организацию, в которой была приобретена мебель, предъявив настоящую "инструкцию по сборке" и копию товарного чека.

Предприятие-изготовитель оставляет за собой право вносить изменения в конструкцию изделия (в том числе замену фурнитуры), не ухудшающие его конструктивные и эксплуатационные характеристики.

ВАЖНО: сохраняйте, пожалуйста, инструкцию в случае повторной сборки мебели или рекламаций. В случае составления рекламации пользуйтесь обозначениями из данной инструкции по сборке.

С условиями гарантийного обслуживания, а также с рекомендациями по обслуживанию и эксплуатацией за мебелью ознакомлен:

(подпись клиента)

ООО МФ "Олимп-мебель" 606400 Россия, Нижегородская обл., г.Балахна,
ул.Челюскинцев 27

ОЛМЕКО
мебельная фабрика



Срок службы 10 лет

ЕАЭС N RU Д-РУ.РА03.В.82294/22 Мебель бытовая на каркасе
из древесных материалов в том числе в наборах и отдельными изделиями,
в том числе с применением металлических конструкций (кроме детской)

Шкаф «Италия» пр.КН.НМ.47.02.00.00.00

Шкаф «Монако» пр.КН.НМ.47.02.00.00.00.01

Шкаф «Афина» пр.КН.НМ.47.02.00.00.00.02

Дата: Штамп ОТК: Соответствует требованиям:ТР ТС 025/2012

ТУ 31.09.10-003-89876601-2022

Гарантийный срок: Мебель бытовая - 24 мес., мебель детская - 18 мес., мебель для сидения и лежания - 18 мес., мебель детская для сидения и лежания - 12 мес.



Инструкция по сборке



Шкаф3 -х дверный«Италия»

пр.КН.НМ.47.02.00.00.00
2170 1200 580
(высота*ширина*глубина)



Шкаф3 -х дверный«Монако»

пр.КН.НМ.47.01.00.00.00-01
2104 1200 580
(высота*ширина*глубина)



Шкаф3 -х дверный«Афина»

пр.КН.НМ.47.02.00.00.00-02
2104 1200 580
(высота*ширина*глубина)



ООО МФ"Олимп-мебель"

Россия, 606400,Нижегородская область,г.Балахна,ул.Челюскинцев, 27

тел. 8(831) 266-00-29





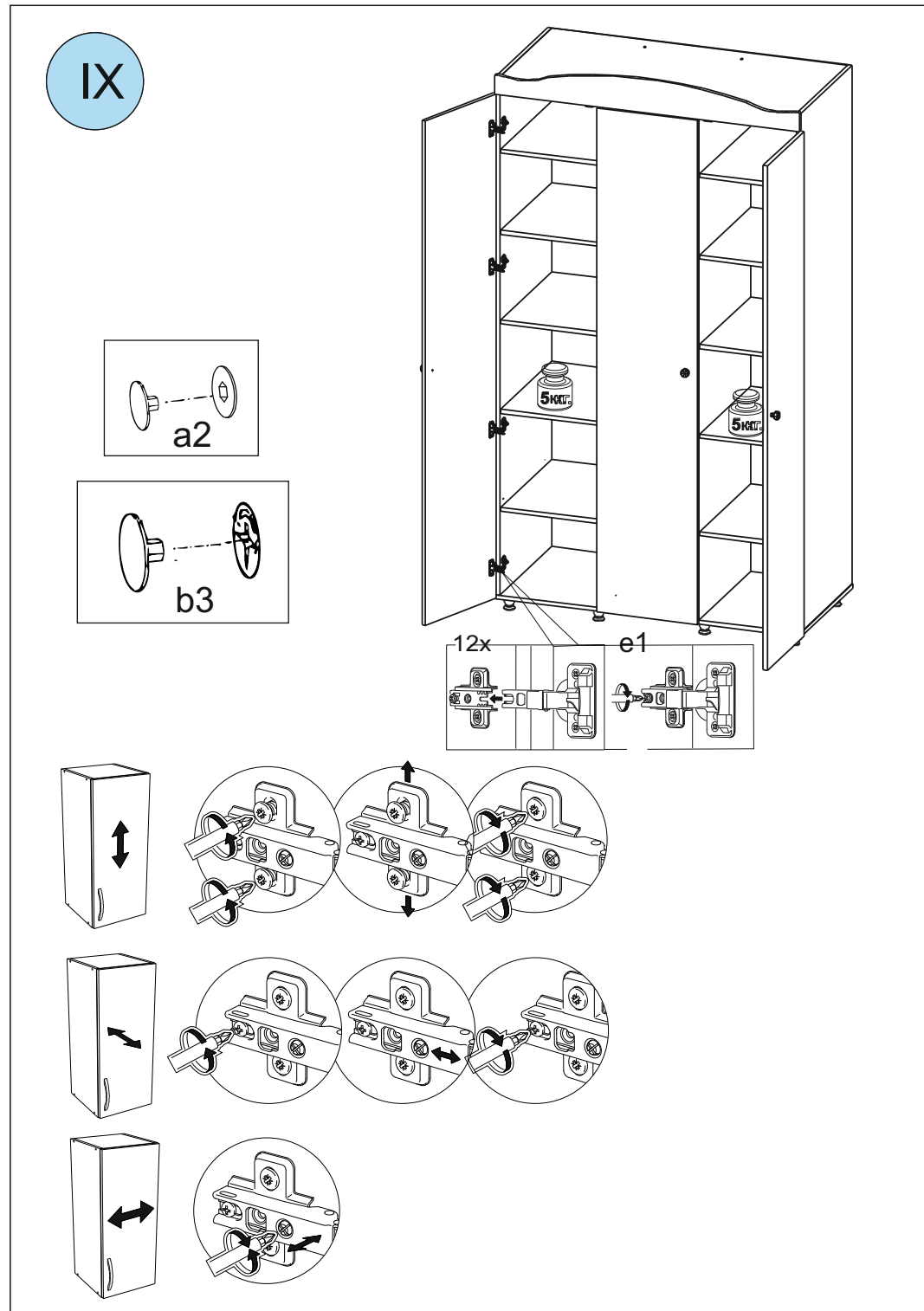
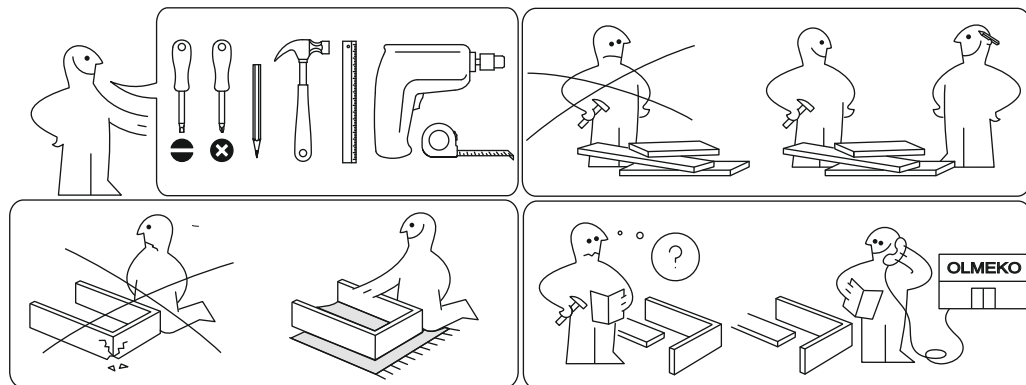

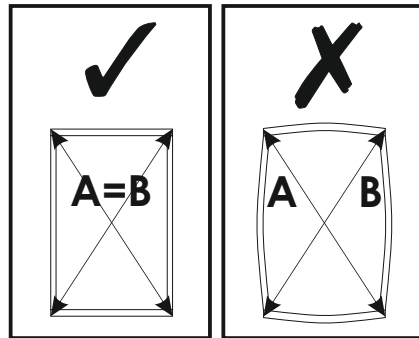
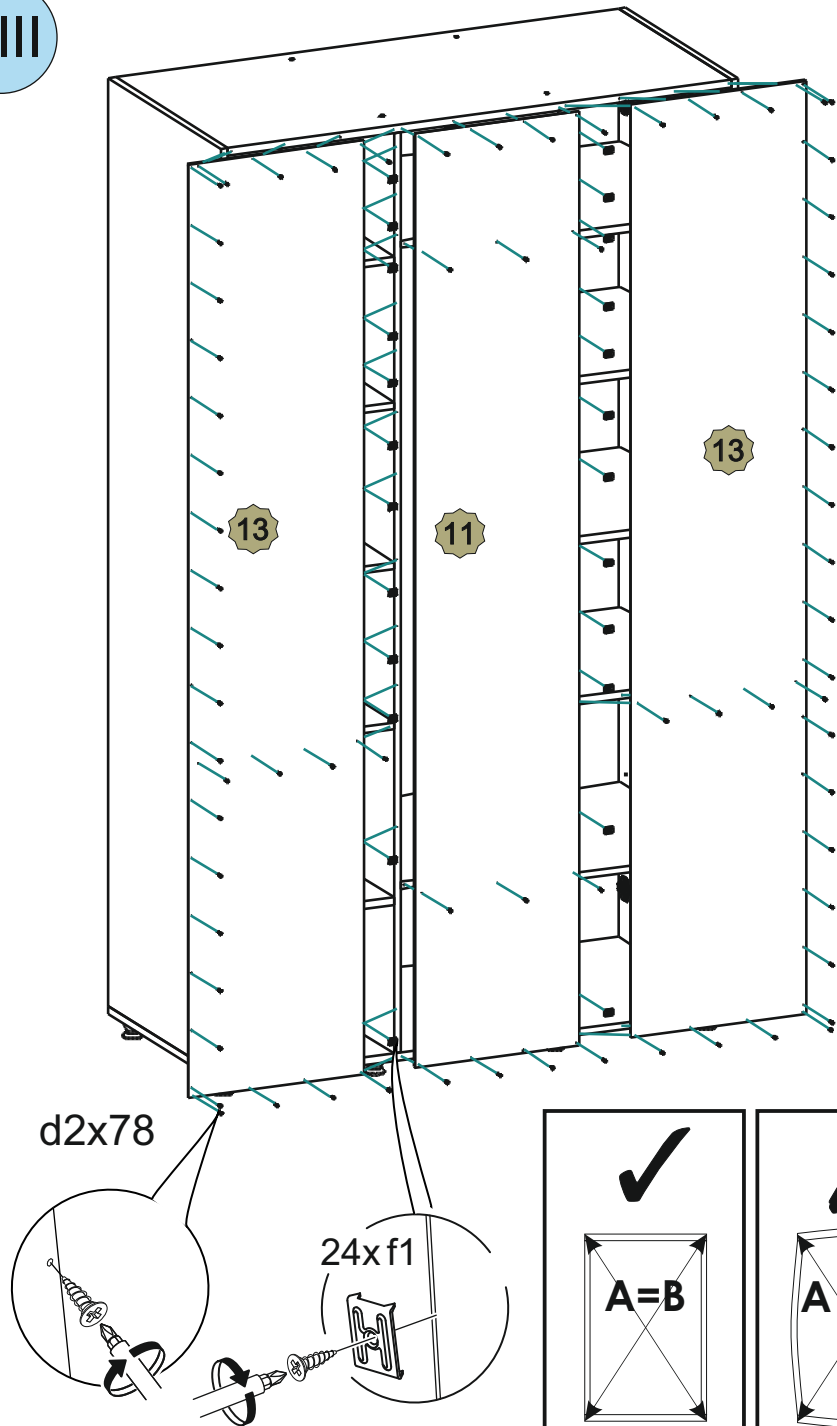



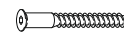

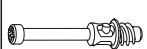

сайт: www.olmeko.ru

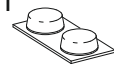
№	Обозначение	Наименование	Размеры детали ,мм.			Кол.
			длина	ширина	толщина	
1	КН.НМ.47.02.00.01.00	Стенка горизонтальная	1200	560	16	1
2	КН.НМ.47.02.00.02.00	Стенка горизонтальная	1166	560	16	1
3	КН.НМ.47.01.00.03.00	Стенка вертикальная	2040	560	16	1
4	КН.НМ.47.01.00.04.00	Стенка вертикальная	2040	560	16	1
5	КН.НМ.47.01.00.05.00	Стенка вертикальная	2023	560	16	1
6	КН.НМ.47.01.00.06.00	Стенка вертикальная	2023	560	16	1
7	КН.НМ.47.02.00.07.00	Стенка горизонтальная	366	550	16	2
8	КН.НМ.47.01.00.08.00	Стенка горизонтальная	384	550	16	2
9	КН.НМ.47.01.00.09.00	Полка	382	550	16	8
11	КН.НМ.47.02.00.11.00	Стенка задняя ДВПО	2052	382	2	
12		Штанга овальная	360			1
13	КН.НМ.47.01.00.13.00	Стенка задняя ДВПО	2052	406	2,5	2
<i>Карнизы</i>						
28	КН.НМ.47.02.00.28.00	Карниз ПВХ в сборе Италия	1200	133	18,5	1
28	КН.НМ.47.02.00.28.00-01	Карниз ПВХ Монако	1200	70	16	1
28	КН.НМ.47.02.00.28.00-02	Карниз ПВХ Афина	1200	70	16	1
<i>Фасады для шкафа 3-х дверного</i>						
26	КН.НМ.47.01.00.26.00	Дверь ПВХ в сборе Италия	1600	396	18,5	1
30	КН.НМ.47.01.00.30.00	Дверь ПВХ в сборе Италия	1984	396	16	2
26	КН.НМ.47.01.00.26.00-01	Дверь ПВХ Монако	1600	396	16	1
30	КН.НМ.47.01.00.30.00-01	Дверь ПВХ Монако	1984	396	16	2
26	КН.НМ.47.01.00.26.00-02	Дверь ПВХ Афина	1600	396	16	1
30	КН.НМ.47.01.00.30.00-02	Дверь ПВХ Афина	1984	396	16	2

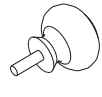

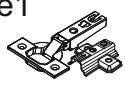
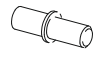

Шкаф 3-х дверный 47.02 (корпус) пакет 3/3

<p>a1</p>  <p>12 шт.</p>	<p>a3</p>  <p>1 шт.</p>	<p>a2</p>  <p>12 шт.</p>	<p>b1</p>  <p>24 шт.</p>	<p>b2</p>  <p>24 шт.</p>	<p>n1</p>  <p>2 шт.</p>
<p>d2</p>  <p>3,5x16 150 шт.</p>	<p>b3</p>  <p>24 шт.</p>	<p>k1</p>  <p>6 шт.</p>	<p>d3</p>  <p>4x30 для ручки 3 шт.</p>	<p>h5</p>  <p>3 шт.</p>	<p>f1</p>  <p>24 шт.</p>
<p>k3</p>  <p>φ5мм 12 шт.</p>	<p>g8</p>  <p>2 шт.</p>	<p>e1</p>  <p>12 шт.</p>	<p>i1</p>  <p>32 шт.</p>	<p>l5</p>  <p>8 шт.</p>	

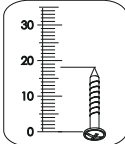

mm

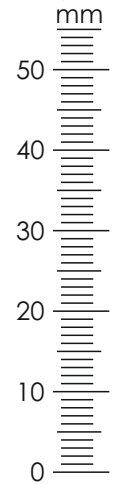

Важно: внешний вид фурнитуры может отличаться от указанной

I

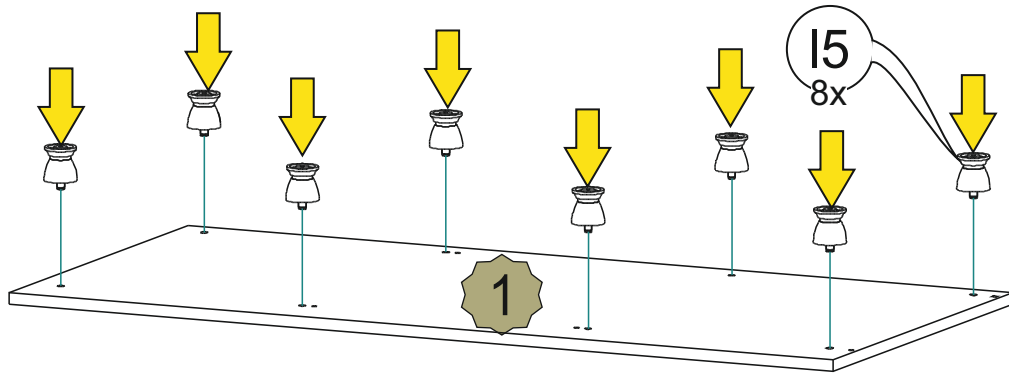

II

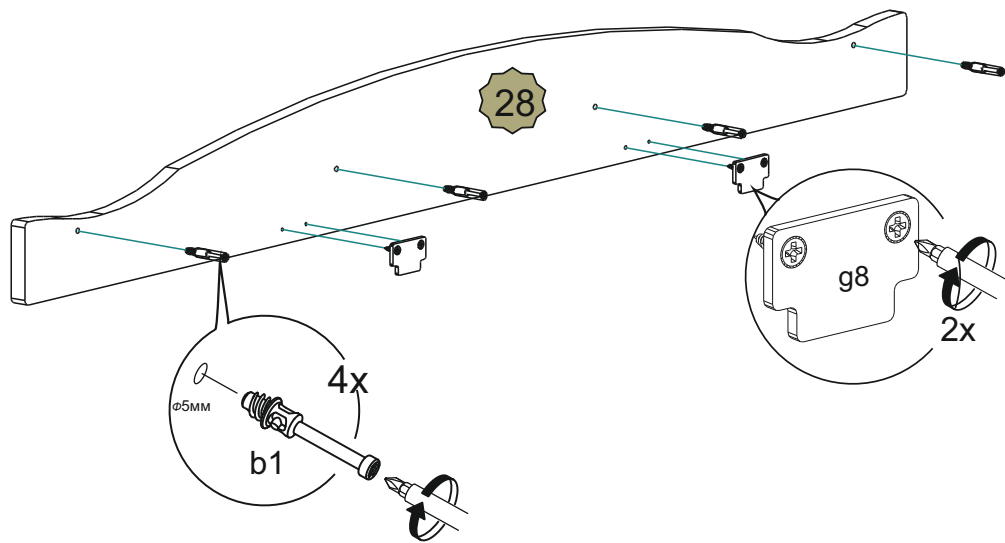

VII

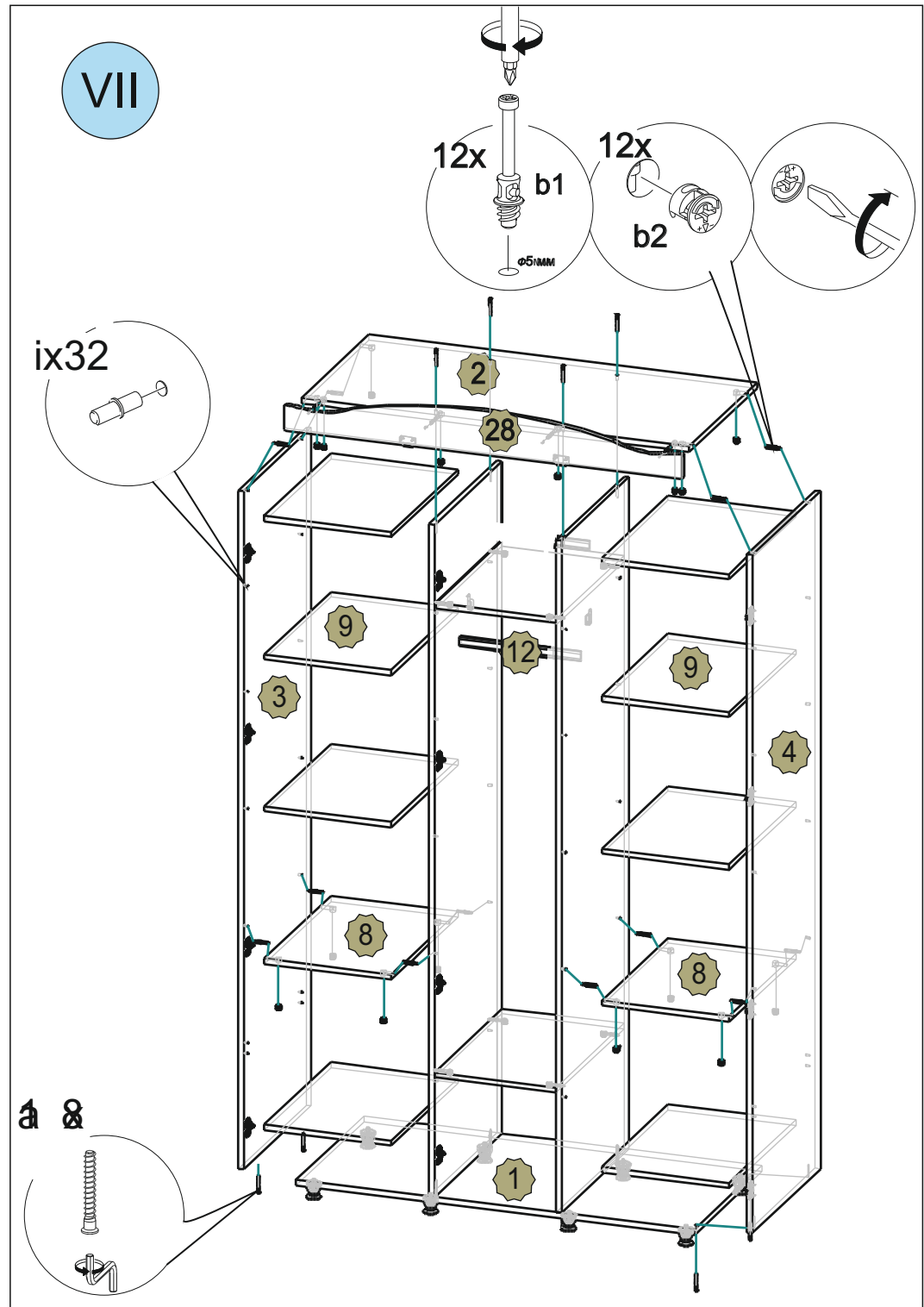

VI

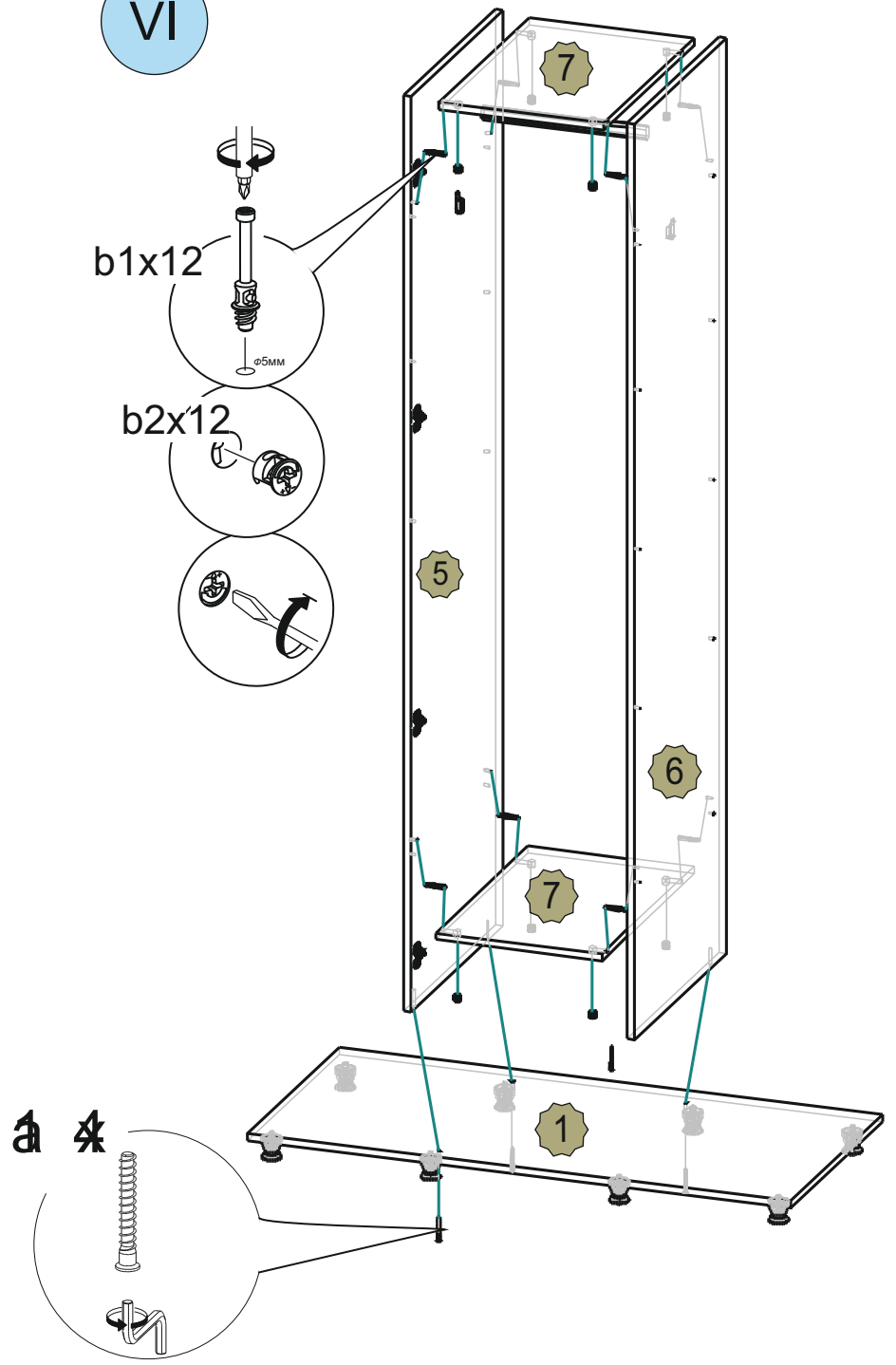

III

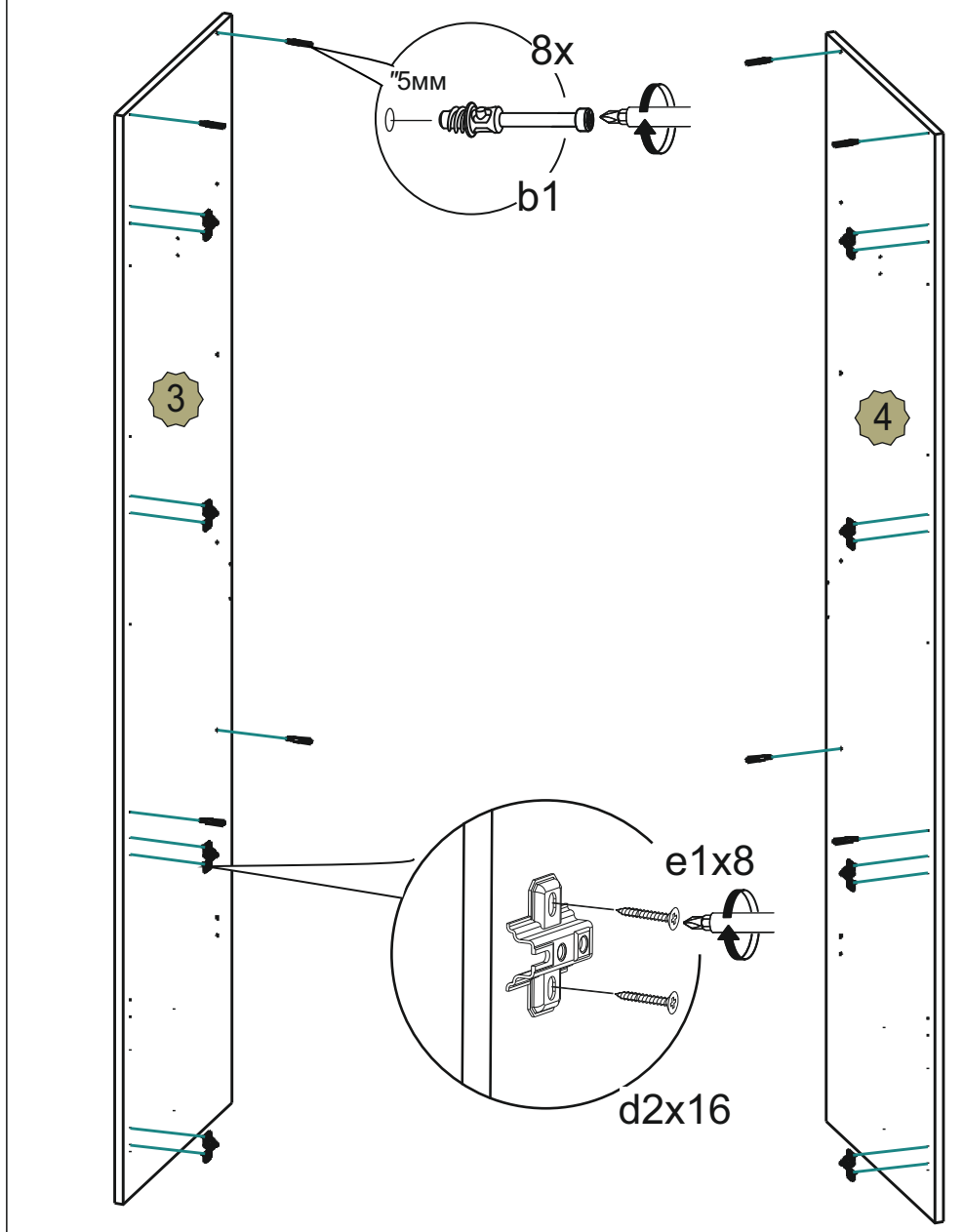

IV

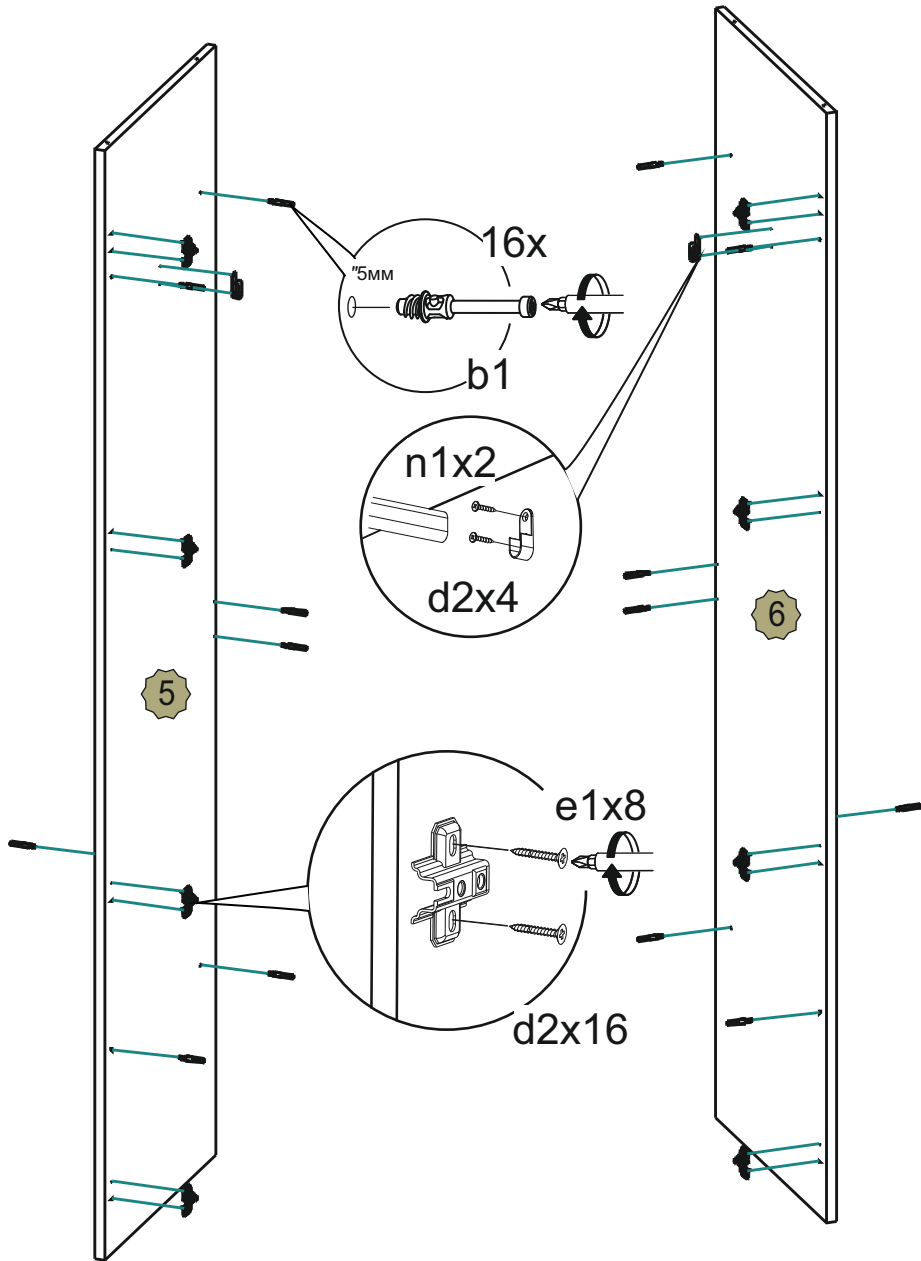

V

x3

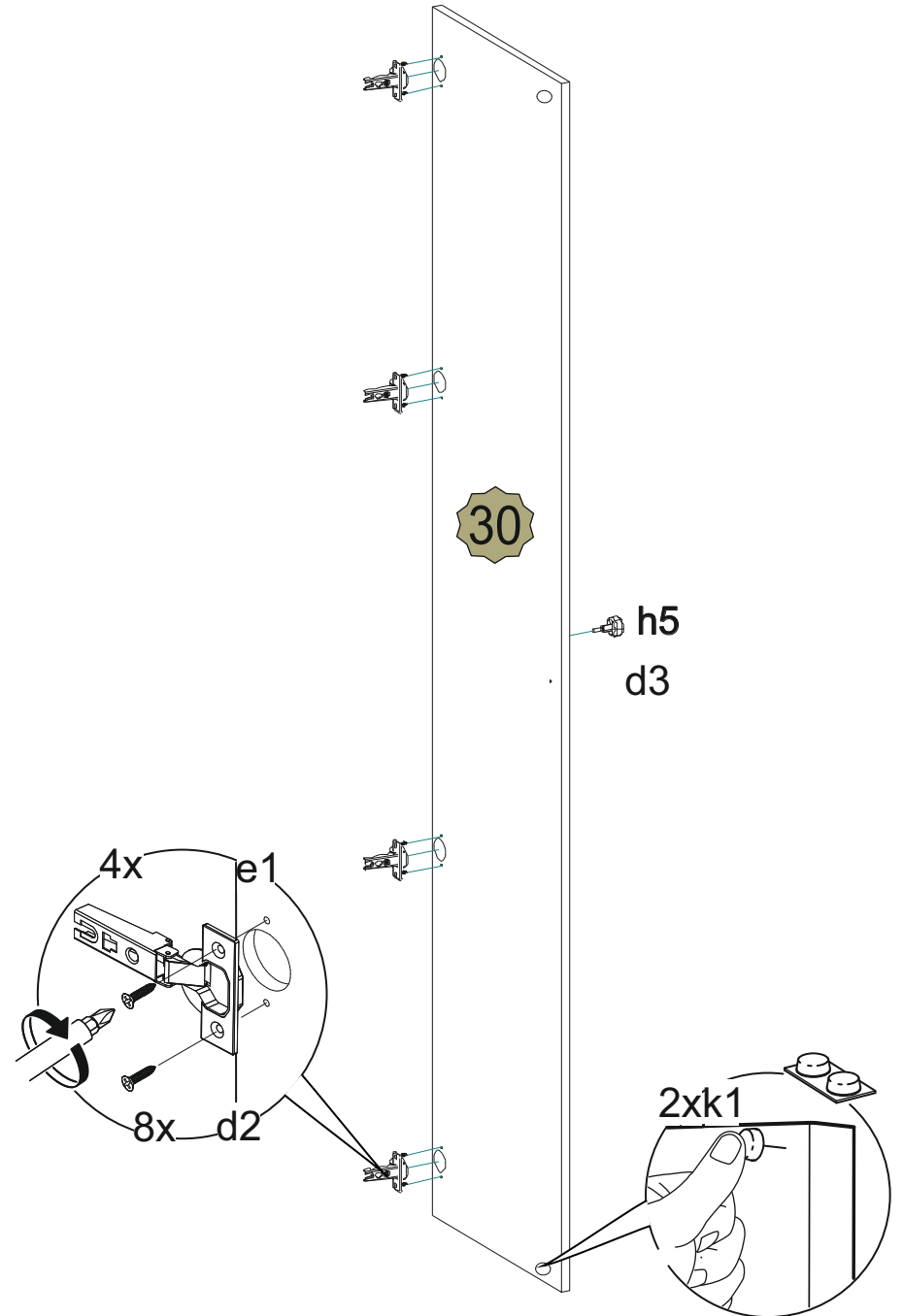

Рекомендации по обслуживанию и эксплуатации за мебелью

Качество и комплектность изделия рекомендуется проверять в магазине при покупке в распакованном виде.

Рекомендуется привлекать для сборки изделия квалифицированных специалистов.

Мебель должна храниться и эксплуатироваться в помещениях с температурой не ниже +5 ° и не выше +40° и относительной влажностью от 45% до 70%

Сборка изделия должна производиться в порядке, изложенном в настоящей инструкции. В процессе эксплуатации изделия необходимо периодически затягивать ослабленные винтовые соединения. В случае необходимости перемещения изделия по помещению перед перестановкой необходимо полностью освободить его от груза (одежда, матрас и т.п.) Во избежание поломки изделия передвижение производить приподнимая его над уровнем пола

Поверхность деталей мебели следует беречь от попадания влаги во избежание разбухания и отклеивания кромок.

Не допускается расположение мебели ближе 50 см от отопительных приборов и других источников тепла, а так же под прямыми солнечными лучами. Вызывает ускоренное старение, выцветание покрытия и деформацию деталей мебели.

Не допускается попадание на поверхности деталей агрессивных жидкостей (спирт, бензин, ацетон и т.п.)

Пыль с поверхности деталей мебели удалять чистой и сухой салфеткой из мягкой ткани (фланель, плюш и т.п.). Для очистки поверхности мебели от загрязнений использовать только специальные средства по уходу за мебелью, соответствующие характеру материала покрытия (необходимо ознакомиться с инструкцией производителя).

Любые поверхности мебели необходимо беречь от ударов твердыми предметами во избежание появления царапин, вмятин, трещин, сколов и т.п.

При эксплуатации изделий со стеклянными дверями, полками и зеркалами важно помнить, что эксплуатация деталей из стекла и зеркала с трещиной сопряжена с риском получения травмы. При появлении трещин необходимо немедленно заменить поврежденную деталь.

Не допускается эксплуатация мебели для лежания без матраса. Не рекомендуется вставать ногами на изделия, сидеть на подлокотниках. Во избежание несчастных случаев и повреждения купленной мебели не разрешайте детям прыгать на кровати. Нагрузка должна распределяться равномерно и не превышать разрешенную допустимую нагрузку.

ВАЖНО: несоблюдение вышеизложенных рекомендаций, повлекшее возникновение недостатков изделия, может являться основанием для утраты права на гарантийное обслуживание.

Гарантии изготовителя

Гарантийный срок эксплуатации изделия составляет: мебель бытовая - 24 мес., мебель для сидения и лежания, мебель детская - 18 мес., мебель детская для сидения и лежания - 12 мес. Гарантийный срок при розничной продаже через торговую сеть исчисляется со дня продажи мебели.

В период гарантийного срока изготовитель гарантирует ремонт изделий или его замену, если потребителем не нарушены правила транспортирования, хранения, сборки и эксплуатации. Претензии предъявляются потребителем непосредственно в торгующую организацию, в которой была приобретена мебель, предъявив настоящую "инструкцию по сборке" и копию товарного чека.

Предприятие-изготовитель оставляет за собой право вносить изменения в конструкцию изделия (в том числе замену фурнитуры), не ухудшающие его конструктивные и эксплуатационные характеристики.

ВАЖНО: сохраняйте, пожалуйста, инструкцию в случае повторной сборки мебели или рекламации. В случае составления рекламации пользуйтесь обозначениями из данной инструкции по сборке.

С условиями гарантийного обслуживания, а также с рекомендациями по обслуживанию и эксплуатации за мебелью ознакомлен:

(подпись клиента)

ООО МФ "Олимп-мебель" 606400 Россия, Нижегородская обл., г.Балахна,
ул.Челюскинцев 27

ОЛМЕКО
мебельная фабрика



Срок службы 10 лет

ЕАЭС N RU Д-РУ.РА03.В.82294/22 Мебель бытовая на каркасе
из древесных материалов в том числе в наборах и отдельными изделиями,
в том числе с применением металлических конструкций (кроме детской)

Шкаф комбинированный «Италия», «Монако», «Афина»

Шкаф комбинированный (с зеркалом) «Италия», «Монако», «Афина»

Дата: Штамп ОТК: Соответствует требованиям: ТР ТС 025/2012

ТУ 31.09.10-003-89876601-2022

Гарантийный срок: Мебель бытовая - 24 мес., мебель детская - 18 мес., мебель для сидения и лежания - 18 мес., мебель детская для сидения и лежания - 12 мес.



Инструкция по сборке

Шкаф3-х дверный комбинированный «Италия»

пр.КН.НМ.47.02.00.00.

2170 1200 580

(высота*ширина*глубина)



Шкаф3-х дверный комбинированный с зеркалом «Италия» пр.КН.НМ.47.02.00.00.

2170 1200 580

2170 1200 580

(высота*ширина*глубина)



Шкаф3-х дверный комбинированный «Монако»

пр.КН.НМ.47.02.00.00-01.

2104 1200 580

(высота*ширина*глубина)



Шкаф3-х дверный комбинированный с зеркалом «Монако» пр.КН.НМ.47.02.00.00-01.

2104 1200 580

(высота*ширина*глубина)



Шкаф3-х дверный комбинированный «Афина»

пр.КН.НМ.47.02.00.00-02.

2104 1200 580

(высота*ширина*глубина)



Шкаф3-х дверный комбинированный с зеркалом «Афина» пр.КН.НМ.47.02.00.00-02.

2104 1200 580

2104 1200 580

(высота*ширина*глубина)



ООО МФ "Олимп-мебель"

Россия, 606400, Нижегородская область, г.Балахна, ул.Челюскинцев, 27

тел. 8(831) 266-00-29

сайт. www.olmeko.ru

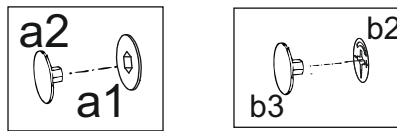
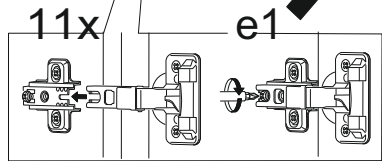
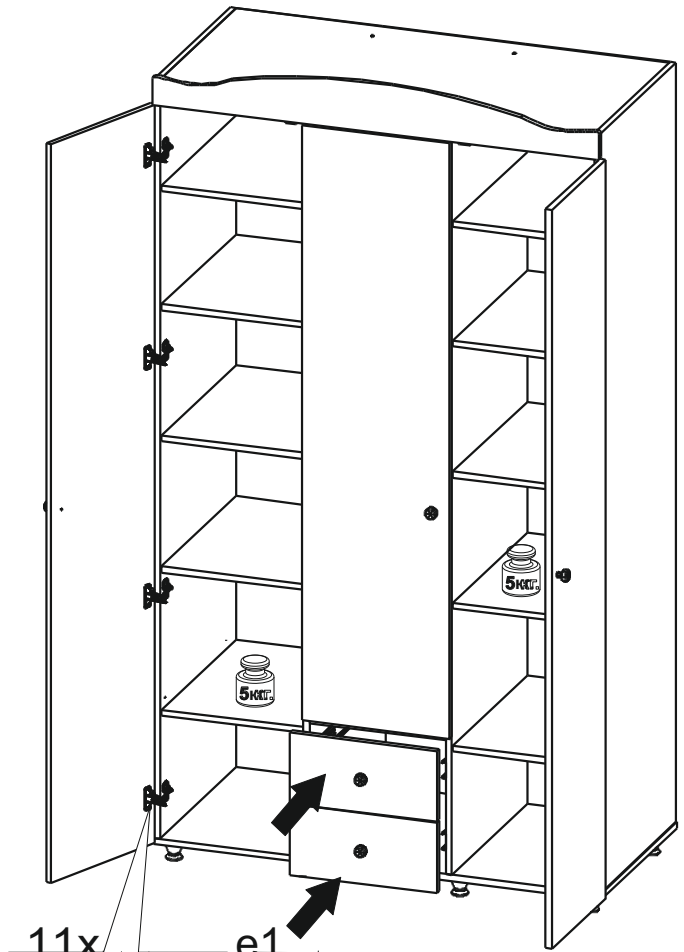

монтаж, демонтаж шариковых направляющих

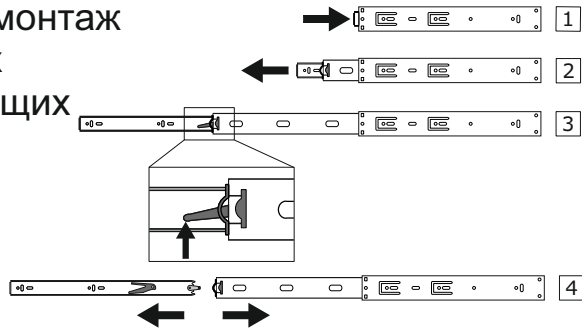

Фасады для шкафа комбинированного 3-х дверного с зеркалом

31	КН.НМ.47.01.00.31.00	Зеркало	1486	282	4	1
21	КН.НМ.47.02.00.21.00	Фасад ящика ПВХ в сборе Италия	190	396	18,5	2
27	КН.НМ.47.01.00.27.00	Дверь ПВХ с зеркалом Италия	1600	396	18,5	1
30	КН.НМ.47.01.00.30.00	Дверь ПВХ в сборе Италия	1984	396	16	2
21	КН.НМ.47.02.00.21.00-01	Фасад ящика ПВХ Монако	190	396	16	2
27	КН.НМ.47.01.00.27.00-01	Дверь ПВХ с зеркалом Монако	1600	396	16	1
30	КН.НМ.47.01.00.30.00-01	Дверь ПВХ Монако	1984	396	16	2
21	КН.НМ.47.01.00.21.00-02	Фасад ящика ПВХ Афина	190	396	16	2
27	КН.НМ.47.01.00.27.00-02	Дверь ПВХ с зеркалом Афина	1600	396	16	1
30	КН.НМ.47.01.00.30.00-02	Дверь ПВХ Афина	1984	396	16	2

Шкаф 3-х дверный 47.02 (корпус) пакет 3/3

a1 12 шт.	a3 1 шт.	a2 12 шт.	b1 24 шт.	b2 24 шт.	n1 2 шт.
d2 3,5x16 150 шт.	b3 24 шт.	k1 6 шт.	d3 4x30 для ручки 3 шт.	h5 3 шт.	f1 24 шт.
k3 φ5мм 12 шт.	g8 2 шт.	e1 12 шт.	i1 32 шт.	l5 8 шт.	

Ящик узкий (ш. 396) (гл. 560) пакет 1/1

f2 4 шт.	d2 3,5x16 40 шт.	d3 4x30 для ручки 2 шт.	h5 2 шт.	c2 L350-2ком. 2 шт.	k1 4 шт.
a1 8 шт.	a3 1 шт.	a2 8 шт.	b1 8 шт.	b2 8 шт.	b3 8 шт.

Дверь малая с зеркалом (1600x396) пакет 1/1

d2 3,5x16 16 шт.	f4 16 шт.
------------------------	--------------

Важно: внешний вид фурнитуры может отличаться от указанной

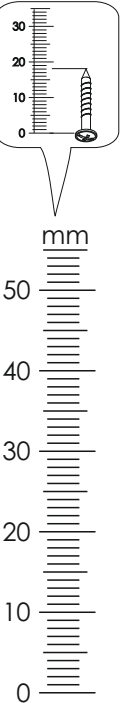

I

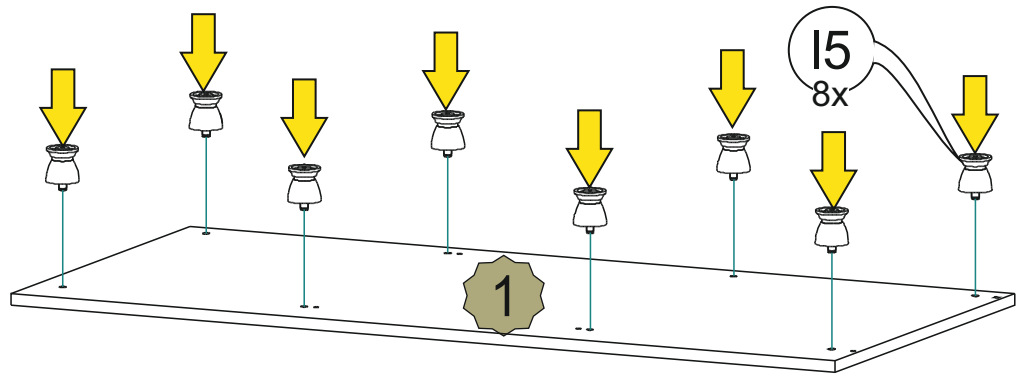

1

II

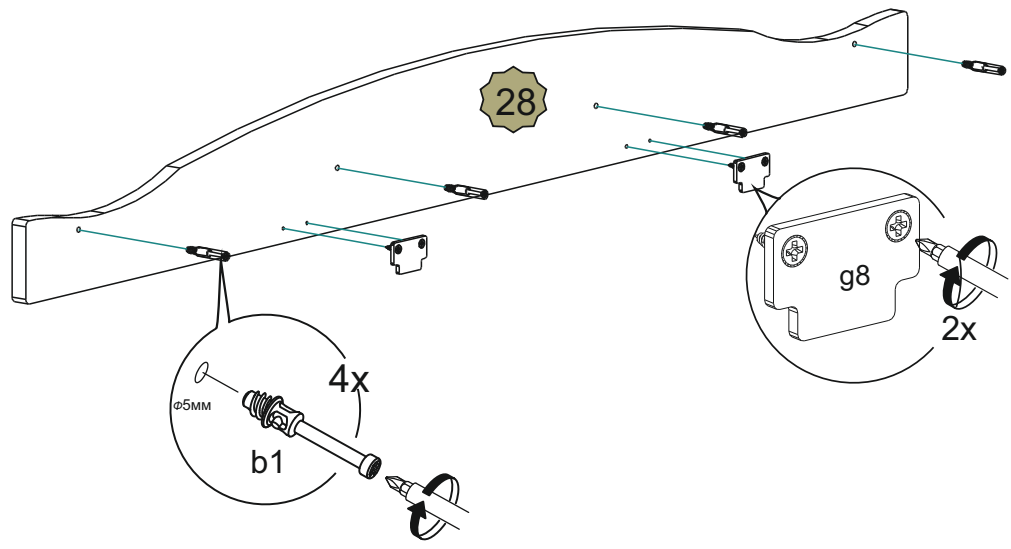

28

g8

2x

ø5MM
b1
4x

XI

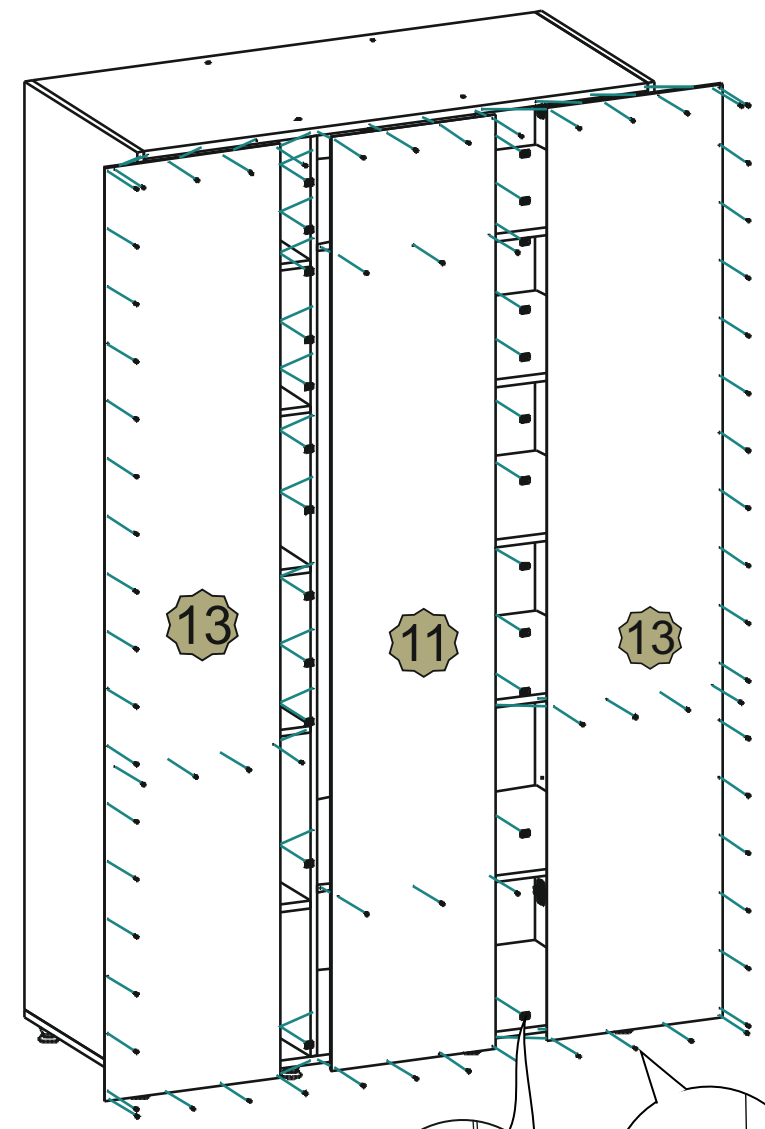

13

11

13

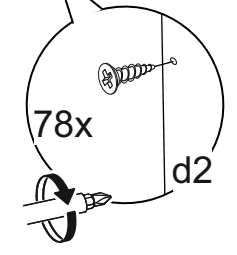
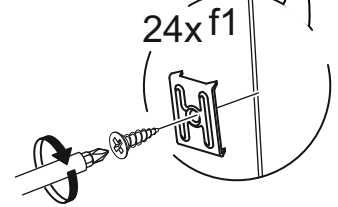
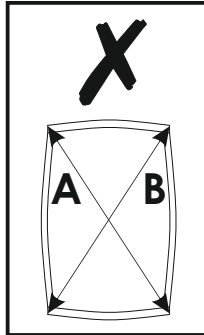
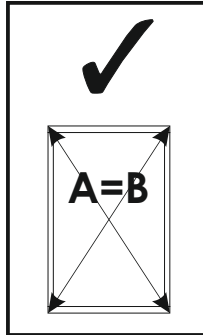

X

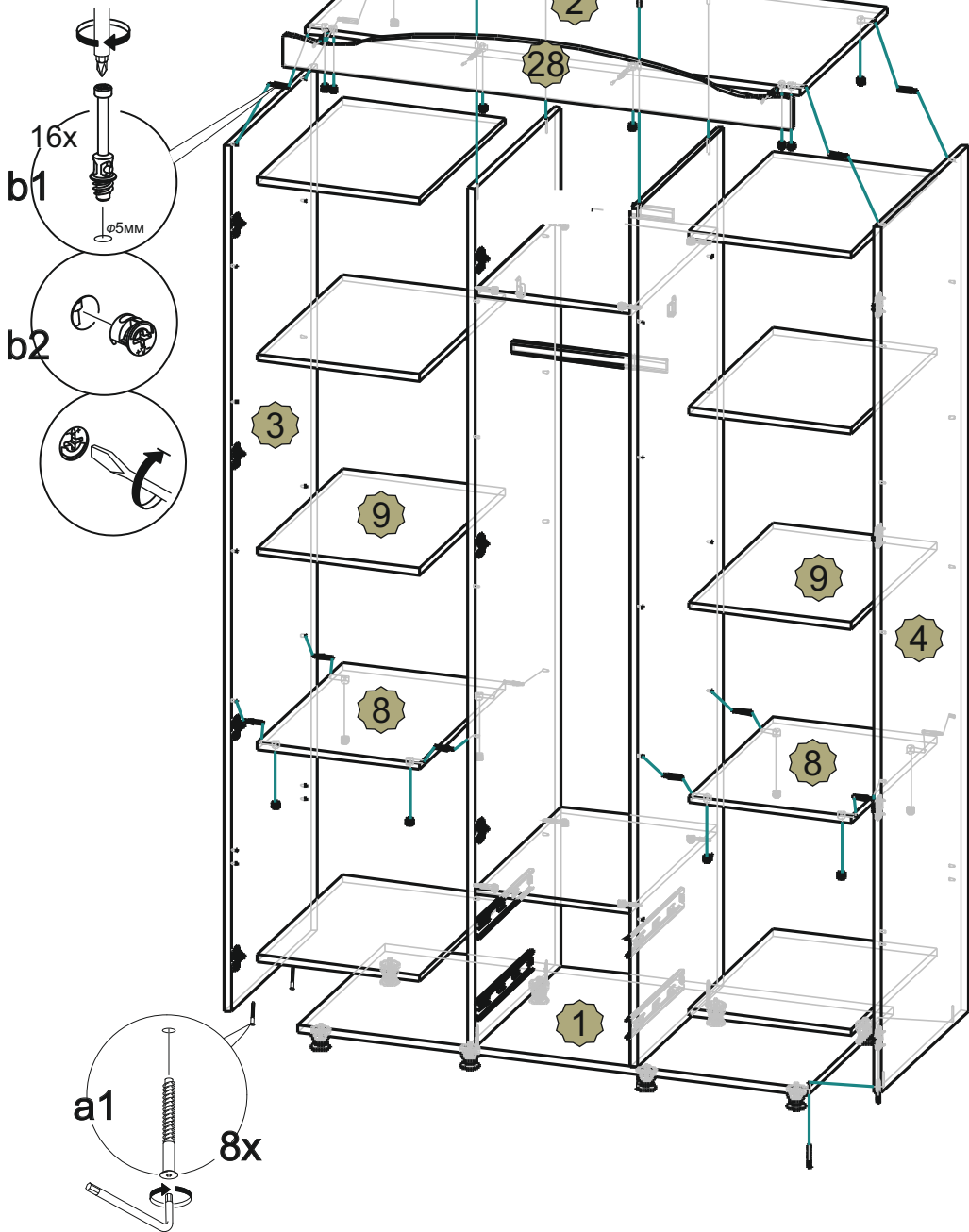

III

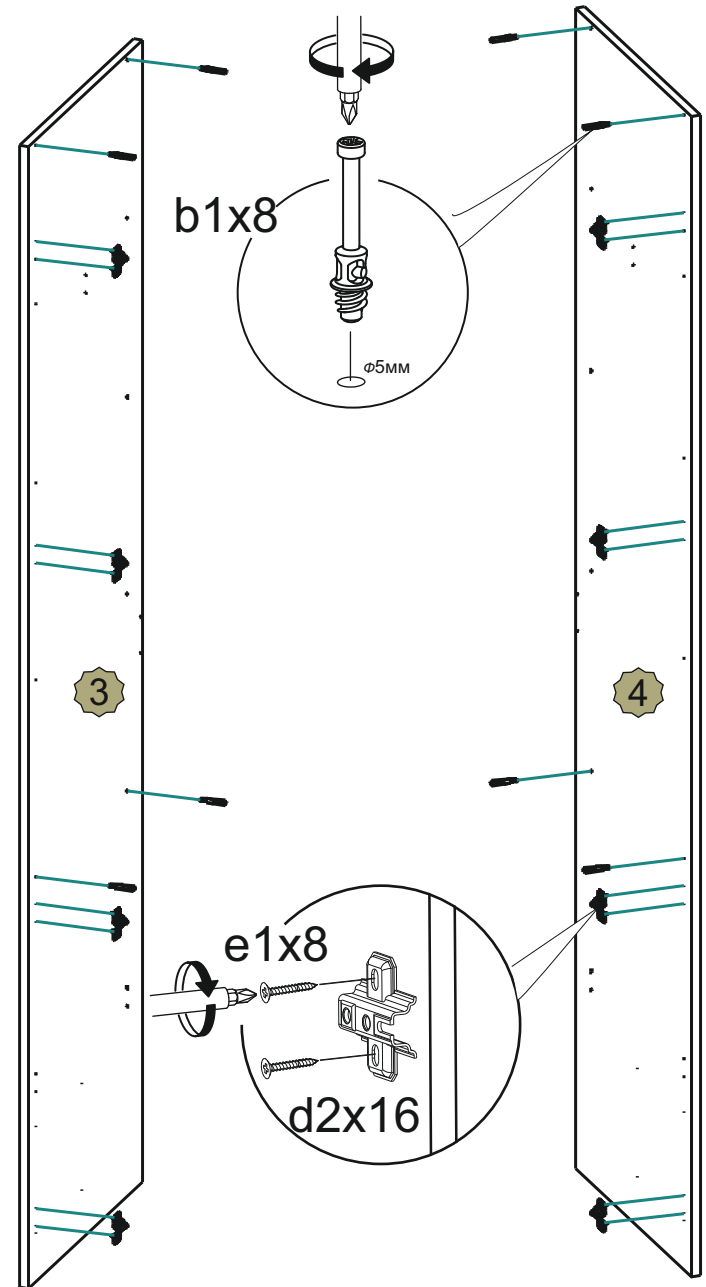

IV

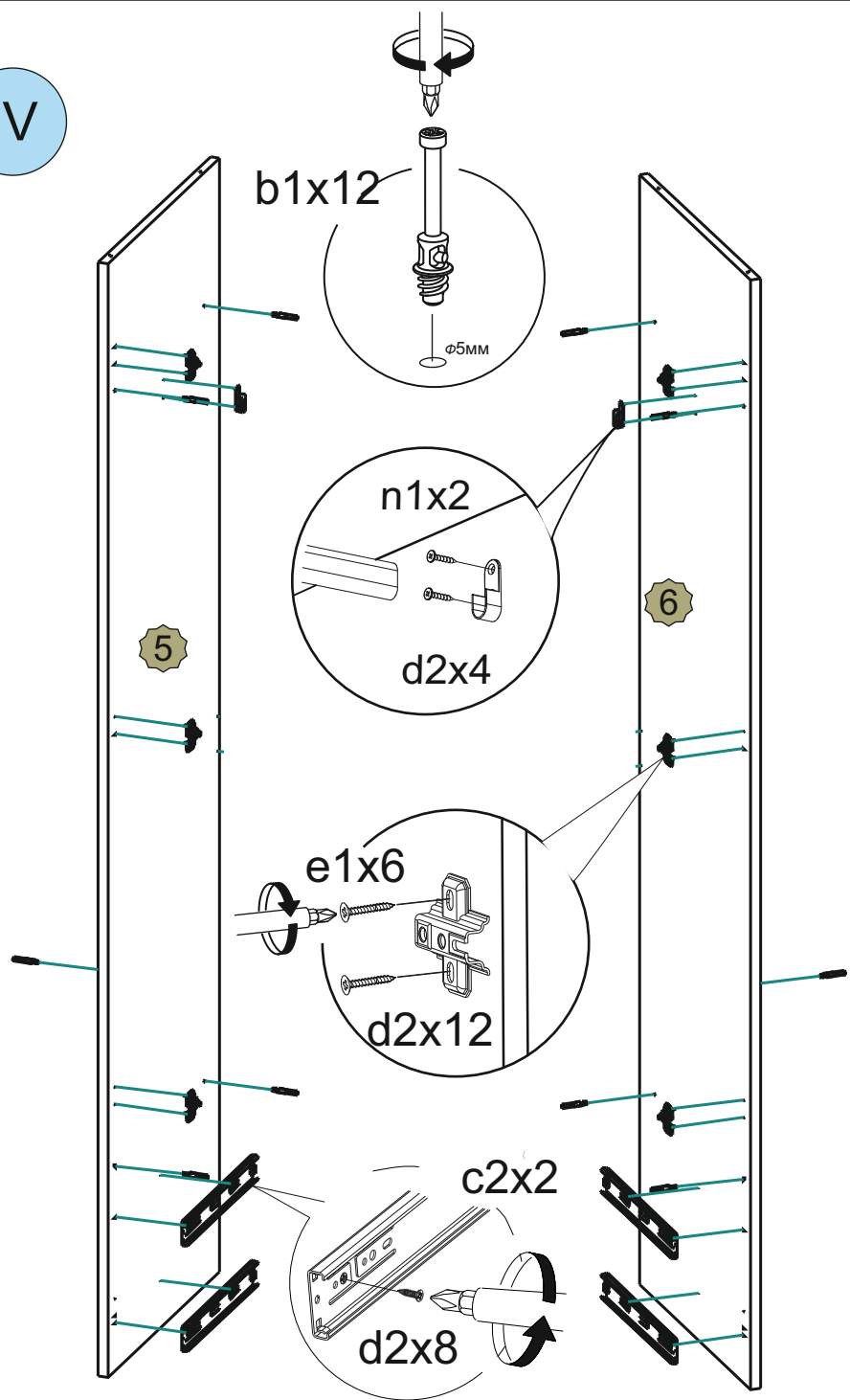

IX

